

USZCZELNIENIA FLOKOWANE

SF-1

Segment: motoryzacja

Typ: różne

Zastosowanie: szyby opuszczane i przesuwne

Marka: Fiat 126p

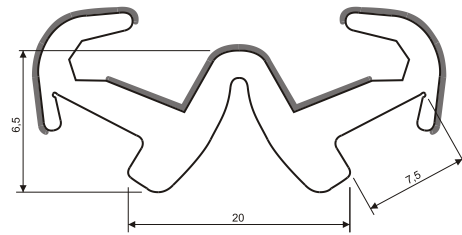

SF-1

SF-2

Segment: motoryzacja

Typ: różne

Zastosowanie: szyby opuszczane i przesuwne

Marka: Fiat 126p

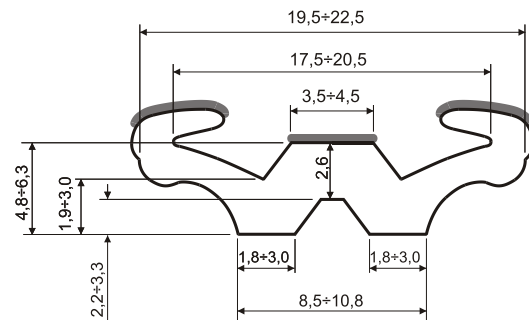

SF-2

SF-3

Segment: motoryzacja

Typ: różne

Zastosowanie: szyby opuszczane i przesuwne

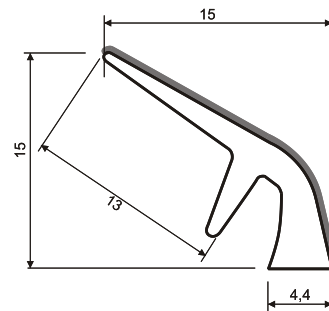

SF-3

SF-4

Segment: motoryzacja

Typ: różne

Zastosowanie: szyby opuszczane i przesuwne

Marka: Polonez

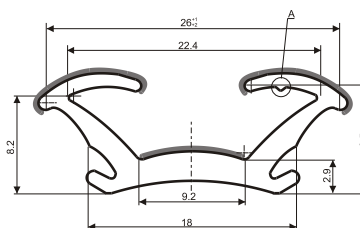

SF-4

USZCZELNIENIA FLOKOWANE

SF-5

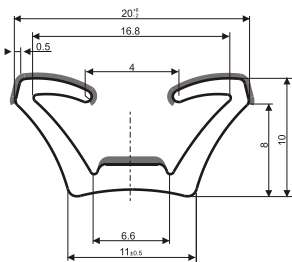

SF-5

Segment: motoryzacja

Typ: różne

Zastosowanie: szyby opuszczane i przesuwne

Marka: Polonez

SF-6

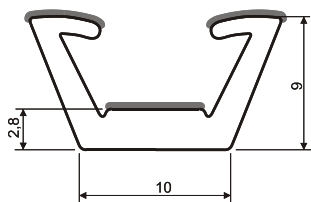

SF-6

Segment: motoryzacja

Typ: różne

Zastosowanie: szyby opuszczane i przesuwne

Marka: Lublin

SF-7

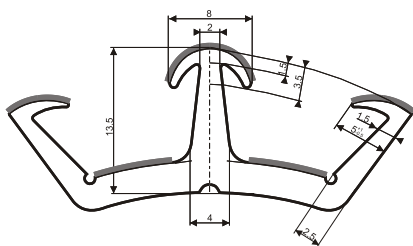

SF-7

Segment: motoryzacja

Typ: różne

Zastosowanie: szyby opuszczane i przesuwne

SF-8

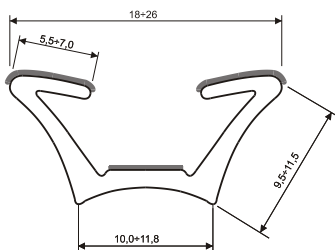

SF-8

Segment: motoryzacja

Typ: różne

Zastosowanie: szyby opuszczane i przesuwne

SF-9

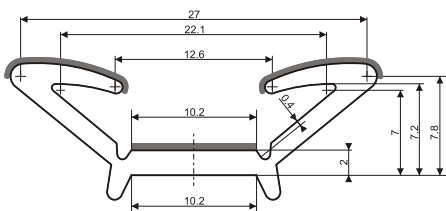

SF-9

Segment: motoryzacja

Typ: różne

Zastosowanie: szyby opuszczane i przesuwne

USZCZELNIENIA FLOKOWANE

SF-13

Segment: motoryzacja

Typ: różne

Zastosowanie: szyby opuszczane i przesuwne

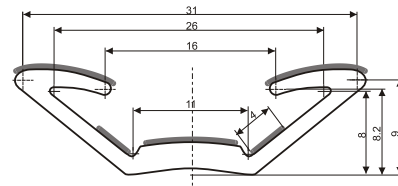

SF-13

SF-14

Segment: motoryzacja

Typ: różne

Zastosowanie: szyby opuszczane i przesuwne

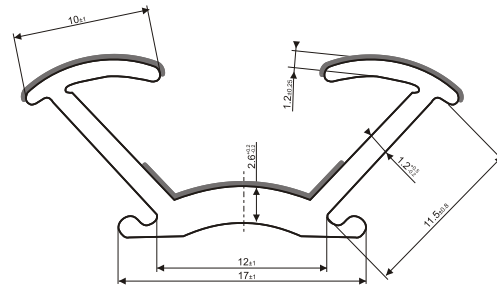

SF-14

SF-15

Segment: motoryzacja

Typ: różne

Zastosowanie: szyby opuszczane i przesuwne

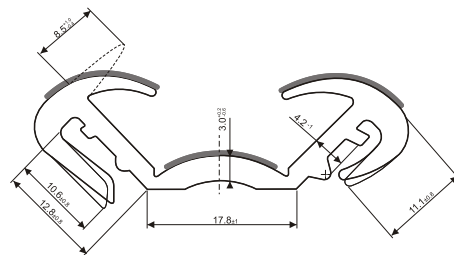

SF-15

SF-16

Segment: motoryzacja

Typ: różne

Zastosowanie: szyby opuszczane i przesuwne

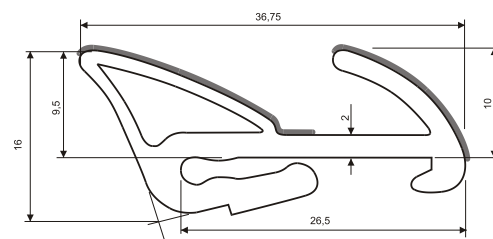

SF-16

SF-17

Segment: motoryzacja

Typ: różne

Zastosowanie: szyby opuszczane i przesuwne

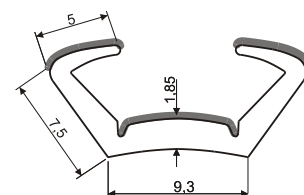

SF-17

USZCZELNIENIA FLOKOWANE

SF-18

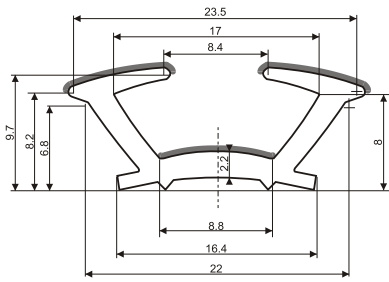

SF-18

Segment: motoryzacja

Typ: różne

Zastosowanie: szyby opuszczane i przesuwne

Marka: Fiat 126p

SF-19

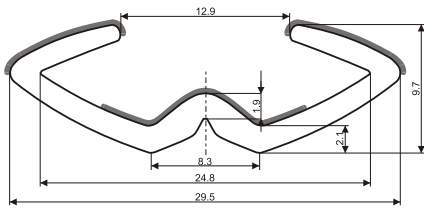

SF-19

Segment: motoryzacja

Typ: różne

Zastosowanie: szyby opuszczane i przesuwne

SF-20

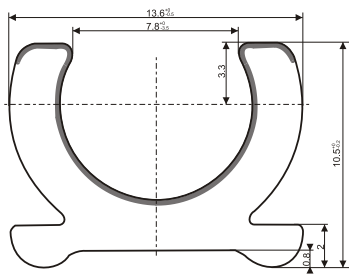

SF-20

Segment: motoryzacja

Typ: różne

Zastosowanie: szyby opuszczane i przesuwne

SF-21

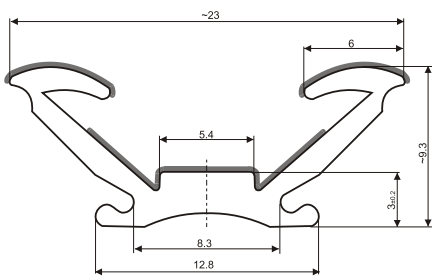

SF-21

Segment: motoryzacja

Typ: różne

Zastosowanie: szyby opuszczane i przesuwne

SF-22

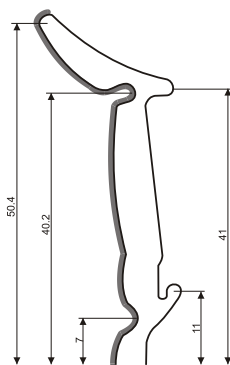

SF-22

Segment: motoryzacja

Typ: różne

Zastosowanie: szyby opuszczane i przesuwne

Marka: Fiat Siena