

USZCZELNIENIA Z GUMY PEŁNEJ

S-29

Segment: motoryzacja

Zastosowanie: różne

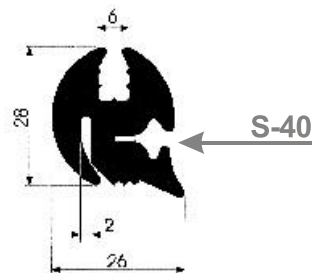

S-29

S-34

Segment: motoryzacja

Zastosowanie: różne

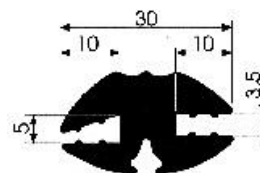

S-34

S-37

Segment: motoryzacja
przemysł

Zastosowanie: uszczelki przyszybowe



S-37

S-57

Segment: motoryzacja

Zastosowanie: różne

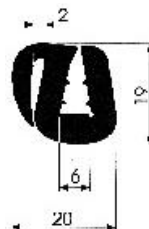

S-57

S-58

Segment: motoryzacja

Zastosowanie: uszczelki przyszybowe

Marka: Autosan



S-58

S-60

Segment: motoryzacja

Zastosowanie: uszczelki przyszybowe

Marka: Autosan



S-60

USZCZELNIENIA Z GUMY PEŁNEJ

S-61

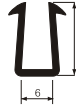

S-61

Segment: motoryzacja

Typ: autobusy

Marka: Autosan

S-63

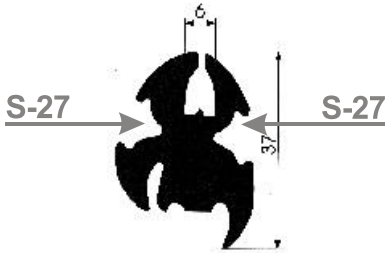

S-63

Segment: motoryzacja

Typ: autobusy

Marka: Jelcz

S-66B

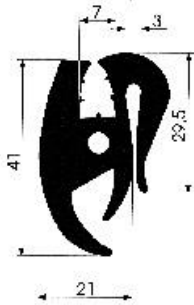

S-66B

Segment: motoryzacja

Typ: autobusy

Marka: Autosan

S-81



S-81

Segment: przemysł

Zastosowanie: różne

S-111



S-111

Segment: przemysł

Zastosowanie: różne

S-114

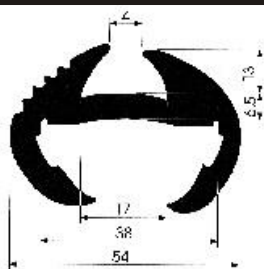

S-114

Segment: motoryzacja

Typ: autobusy

Marka: Autosan

USZCZELNIENIA Z GUMY PEŁNEJ

S-122

Segment: motoryzacja
przemysł

Zastosowanie: uszczelki przyszybowe

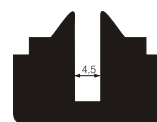

S-122

S-124

Segment: motoryzacja
przemysłowe

Zastosowanie: uszczelki przyszybowe



S-124

S-127

Segment: przemysł

Zastosowanie: różne

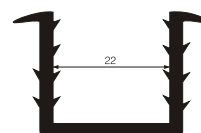

S-127

S-149

Segment: motoryzacja

Typ: lokomotywy

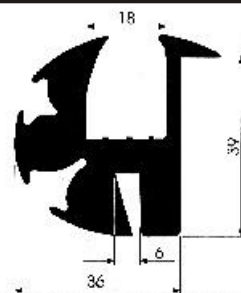

S-149

S-155

Segment: motoryzacja

Typ: dostawcze

Marka: Lublin

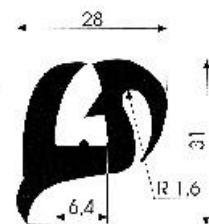

S-155

S-156

Segment: motoryzacja

Typ: dostawcze

Marka: Lublin

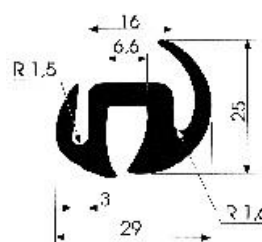

S-156

USZCZELNIENIA Z GUMY PEŁNEJ

S-159

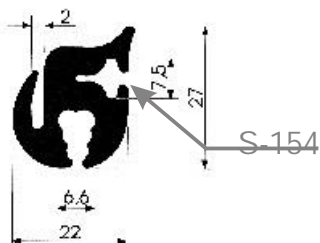

S-159

Segment: motoryzacja

Typ: ciężarowe

Marka: Star

S-160

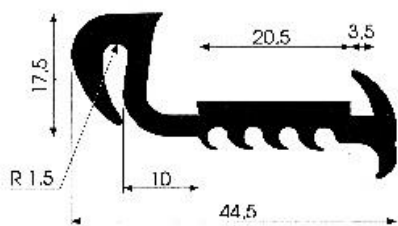

S-160

Segment: motoryzacja

Typ: dostawcze

Marka: Lublin

S-182

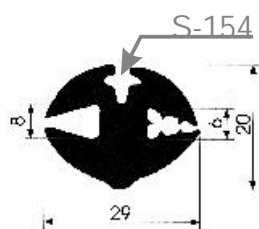

S-182

Segment: motoryzacja

Zastosowanie: różne

S-189

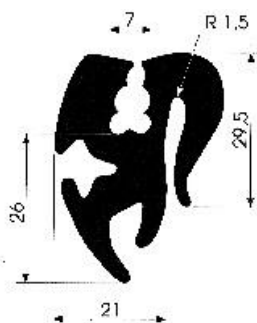

S-189

Segment: motoryzacja

Typ: autobusy

Marka: Autosan

S-204

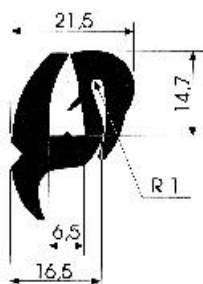

S-204

Segment: motoryzacja

Typ: dostawcze

Marka: Lublin

USZCZELNIENIA Z GUMY PEŁNEJ

S-209

Segment: rolnictwo

Typ: kabiny ciągnikowe

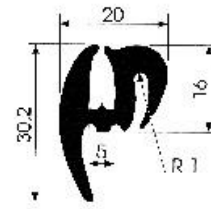

S-209

S-219

Segment: motoryzacja

Typ: dostawcze

Marka: Nysa

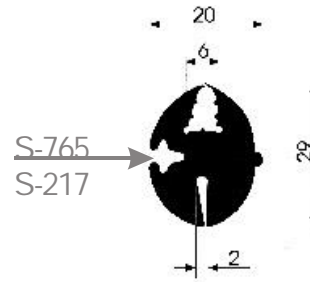

S-219

S-244

Segment: motoryzacja

Zastosowanie: różne

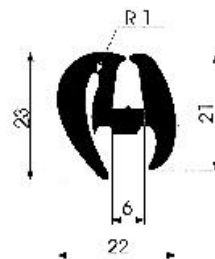

S-244

S-254

Segment: motoryzacja

Typ: autobusy

Marka: Jelcz

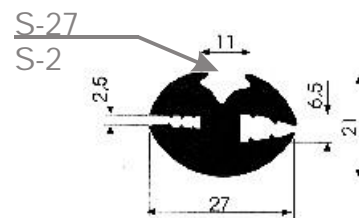

S-254

S-255

Segment: motoryzacja

Typ: autobusy

Marka: Jelcz

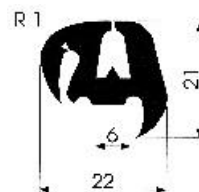

S-255

USZCZELNIENIA Z GUMY PEŁNEJ

S-315

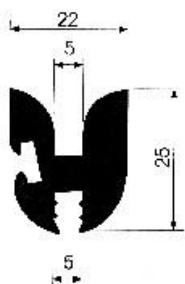

S-315

Segment: przemysł

Zastosowanie: uszczelka do drzwi tramwajowych

S-327

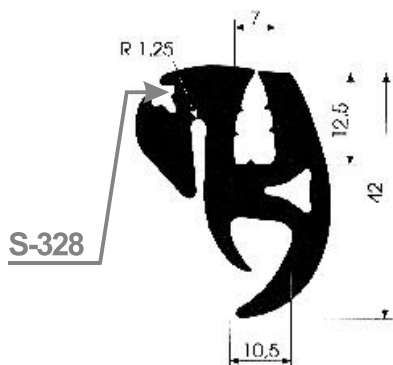

S-327

Segment: motoryzacja

Typ: autobusy

Marka: Autobusy

S-338

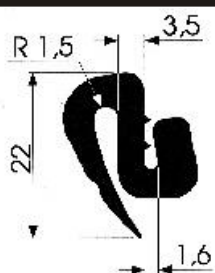

S-338

Segment: motoryzacja

Typ: dostawcze

Marka: Nysa

S-339



S-339

Segment: motoryzacja

Typ: osobowe

Marka: Fiat Cinquecento

S-367

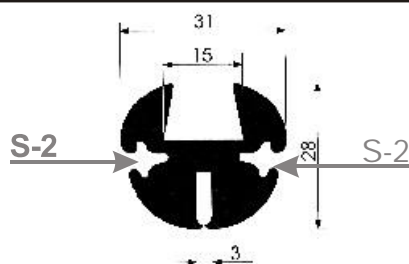

S-367

Segment: motoryzacja

Zastosowanie: różne

USZCZELNIENIA Z GUMY PEŁNEJ

S-368

Segment: motoryzacja

Zastosowanie: różne

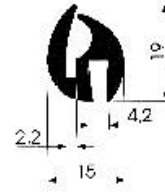

S-368

S-405

Segment: przemysł

Zastosowanie: różne

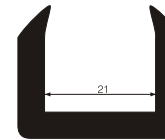

S-405

S-411

Segment: motoryzacja

Zastosowanie: różne

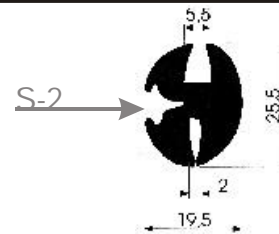

S-411

S-422

Segment: motoryzacja

Typ: ciężarowe

Marka: Star

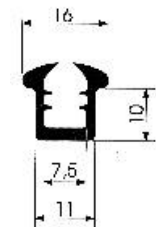

S-422

S-424

Segment: motoryzacja

Typ: autobusy
dostawcze

Marka: Autosan
Lublin

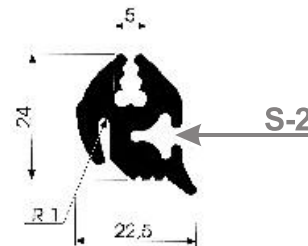

S-424

S-426

Segment: motoryzacja
przemysł

Zastosowanie: uszczelki przyszybowe



S-426

USZCZELNIENIA Z GUMY PEŁNEJ

S-433

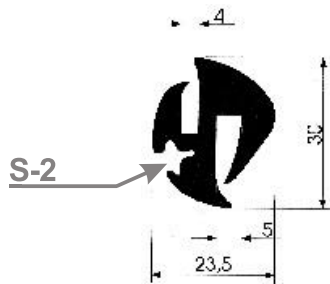

S-433

Segment: motoryzacja

Zastosowanie: różne

S-447

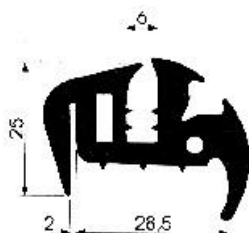

S-447

Segment: motoryzacja

Zastosowanie: różne

S-448

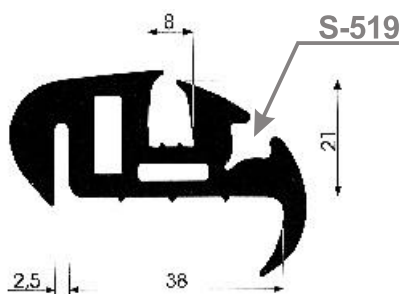

S-448

Segment: motoryzacja

Zastosowanie: różne

S-458

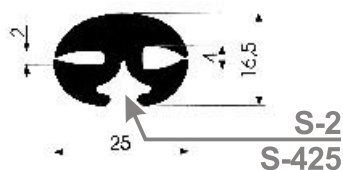

S-458

Segment: motoryzacja

Zastosowanie: różne

S-500



S-500

Segment: motoryzacja

Typ: osobowe

Marka: Fiat 126p

USZCZELNIENIA Z GUMY PEŁNEJ

S-518

Segment: przemysł

Zastosowanie: różne



S-518

S-546

Segment: motoryzacja

Typ: autobusy

Marka: Autosan

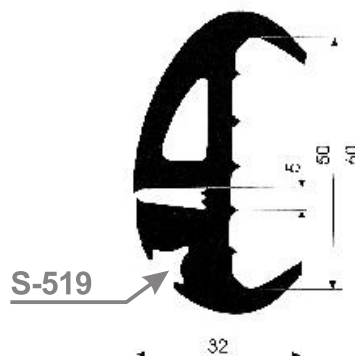

S-546

S-583

Segment: przemysł

Zastosowanie: różne



S-583

S-596/1

Segment: motoryzacja

Zastosowanie: różne

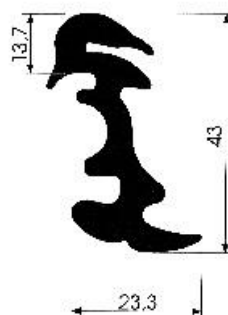

S-596/1

S-597/1

Segment: motoryzacja

Zastosowanie: różne

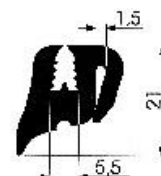

S-597/1

USZCZELNIENIA Z GUMY PEŁNEJ

S-601

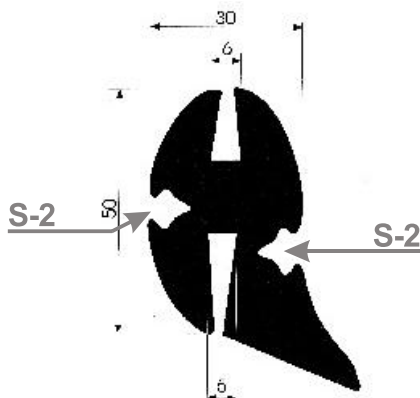

S-601

Segment: motoryzacja

Zastosowanie: różne

S-610

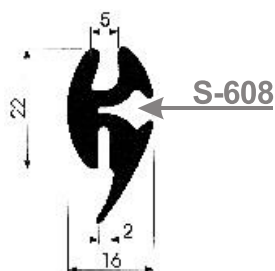

S-610

Segment: rolnictwo

Typ: kabiny ciągnikowe

S-614

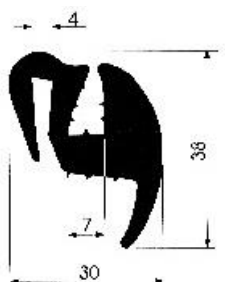

S-614

Segment: rolnictwo

Typ: kabiny ciągnikowe

S-620



S-620

Segment: motoryzacja

Typ: autobusy

Marka: Jelcz

S-622



S-622

Segment: motoryzacja

Typ: autobusy

Marka: Jelcz

USZCZELNIENIA Z GUMY PEŁNEJ

S-634

Segment: motoryzacja

Typ: autobusy

Marka: Autosan

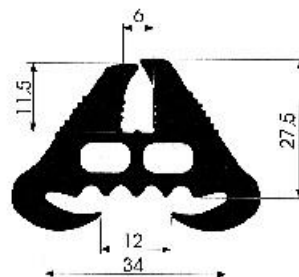

S-634

S-641

Segment: motoryzacja

Typ: autobusy

Marka: Jelcz



S-641

S-673

Segment: motoryzacja

Typ: autobusy

Marka: Jelcz



S-673

S-727

Segment: przemysł

Zastosowanie: różne



S-727

S-762A

Segment: przemysł

Zastosowanie: kabiny ciągnikowe

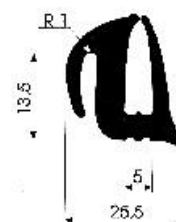

S-762A

USZCZELNIENIA Z GUMY PEŁNEJ

S-769

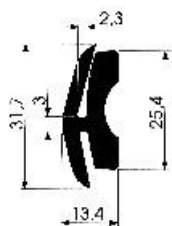

S-769

Segment: rolnictwo

Typ: kabiny ciągnikowe

Marka: Ursus

S-819

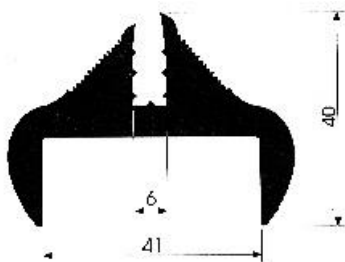

S-819

Segment: motoryzacja

Typ: autobusy

Marka: Autosan, Jelcz

S-827



S-827

Segment: motoryzacja

Typ: ciężarowe

Marka: Star

S-839

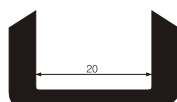

S-839

Segment: przemysł

Zastosowanie: różne

S-850

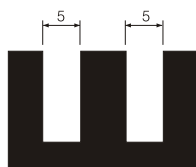

S-850

Segment: przemysł

Zastosowanie: różne

USZCZELNIENIA Z GUMY PEŁNEJ

S-851A

Segment: motoryzacja

Typ: autobusy

Marka: Jelcz

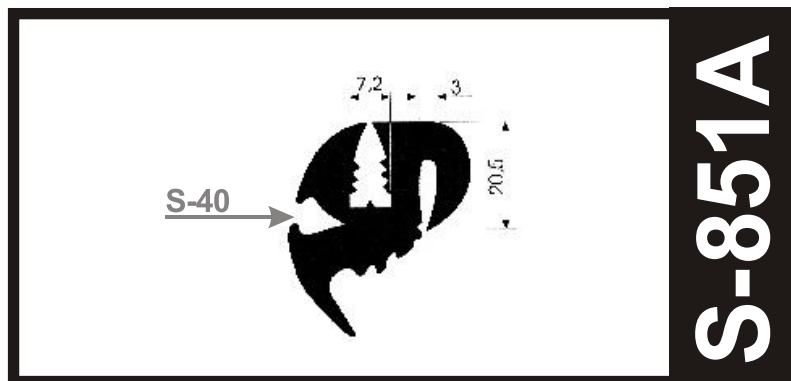

S-897

Segment: przemysł

Zastosowanie: różne

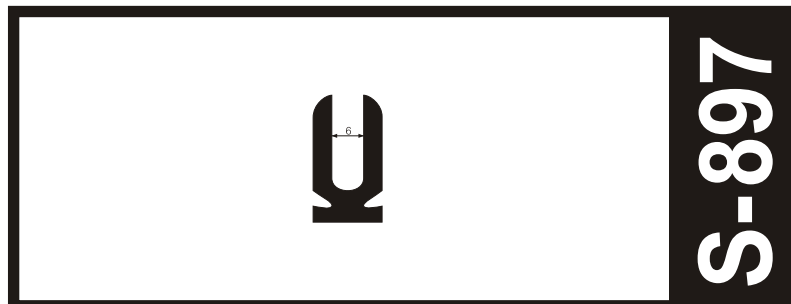

S-910

Segment: rolnictwo

Typ: kabiny ciągnikowe

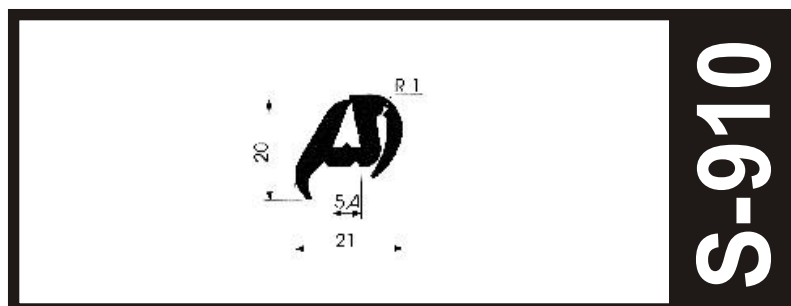

S-911

Segment: motoryzacja
przemysł

Zastosowanie: uszczelki przyszybowe

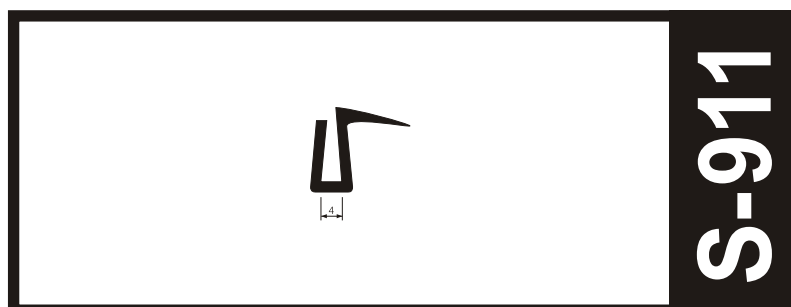

S-1001

Segment: motoryzacja

Typ: ciężarowe

Marka: Star

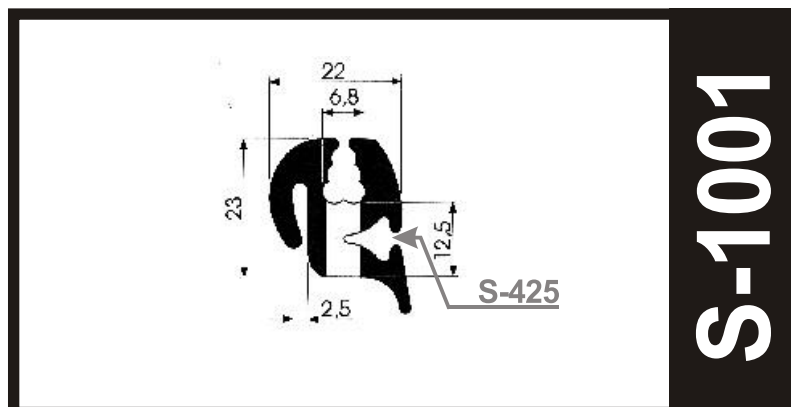

USZCZELNIENIA Z GUMY PEŁNEJ

S-1010

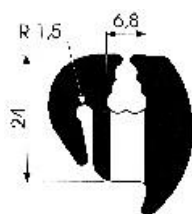

S-1010

Segment: motoryzacja

Typ: ciężarowe

Marka: Jelcz

S-1033

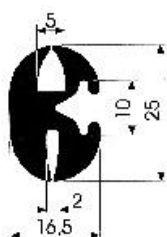

S-1033

Segment: motoryzacja

Zastosowanie: różne

S-1044



S-1044

Segment: przemysł

Zastosowanie: różne

S-1059

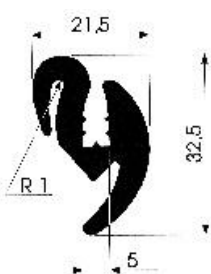

S-1059

Segment: motoryzacja

Typ: autobusy

Marka: Jelcz

S-1080

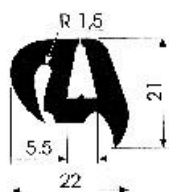

S-1080

Segment: rolnictwo

Typ: kabiny ciągnikowe

USZCZELNIENIA Z GUMY PEŁNEJ

S-1087

Segment: przemysł

Zastosowanie: różne

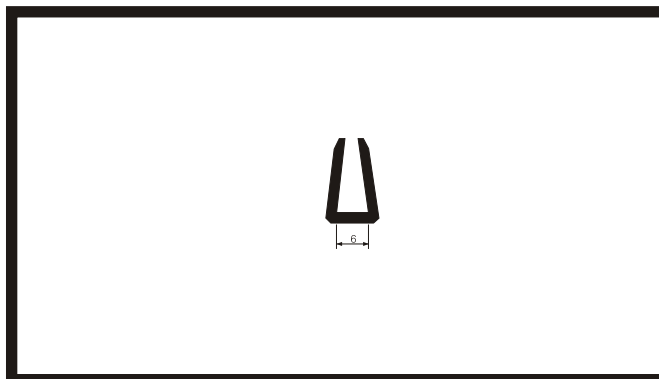

S-1087

S-1088

Segment: przemysł

Zastosowanie: różne

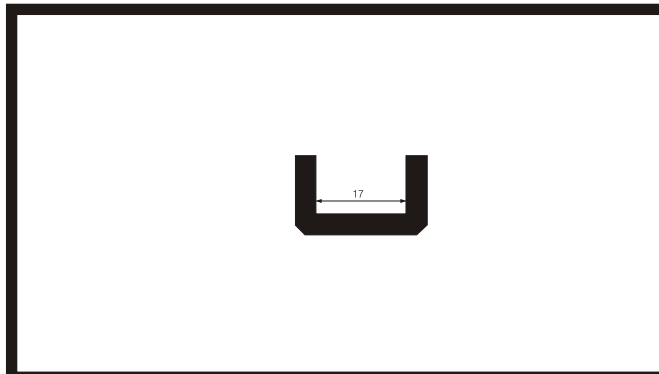

S-1088

S-1090

Segment: przemysł

Zastosowanie: różne

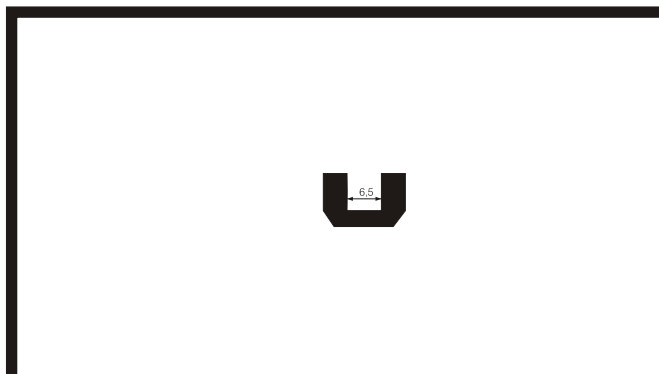

S-1090

M-24 M-25

Segment: motoryzacja

Typ: ciężarowe

Marka: Jelcz

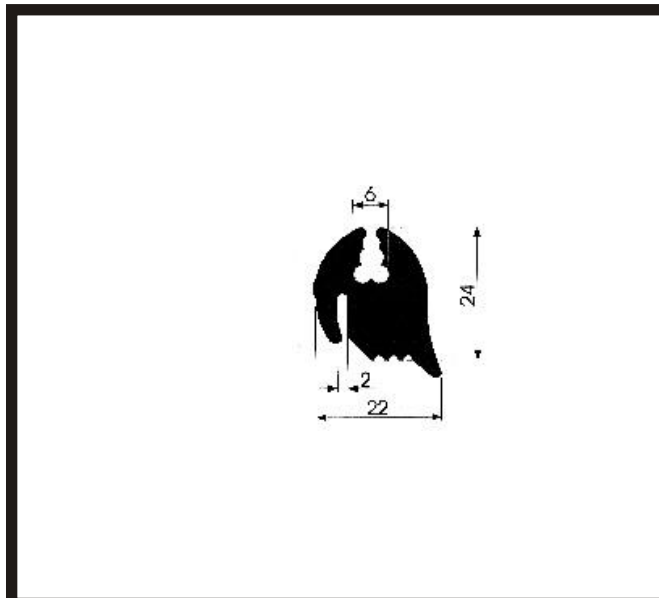

M-25 M-25

USZCZELNIENIA Z GUMY PEŁNEJ

M-104



M-104

Segment: motoryzacja

Typ: ciężarowe

Zastosowanie: szyba boczna

Marka: Star

M-159 M-160

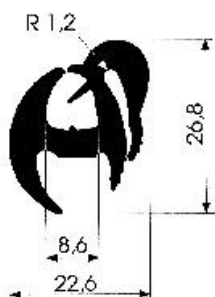

M-159 M-160

Segment: motoryzacja

Typ: osobowe

Marka: Fiat 126p

M-161 M-162

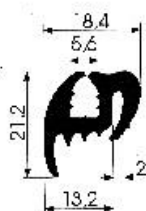

M-161 M-162

Segment: motoryzacja

Typ: osobowe

Marka: Fiat 126p

USZCZELNIENIA Z GUMY PEŁNEJ

M-163

Segment: motoryzacja

Typ: osobowe

Zastosowanie: szyba przednia

Marka: Fiat Cinquecento

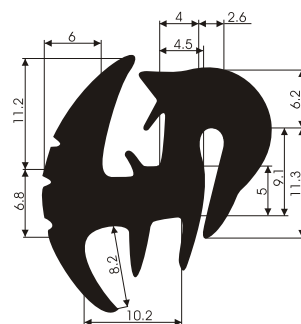

M-163

M-164

Segment: motoryzacja

Typ: osobowe

Zastosowanie: szyba tylna

Marka: Fiat Cinquecento

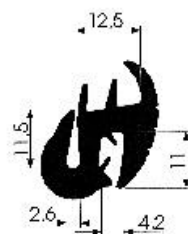

M-164

M-166

Segment: motoryzacja

Typ: osobowe

Zastosowanie: szyba przednia

Marka: Polonez



M-166

M-167

Segment: motoryzacyjne

Typ: osobowe

Zastosowanie: szyba tylna

Marka: Polonez Caro

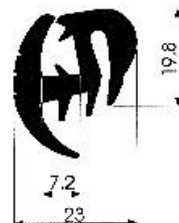

M-167

USZCZELNIENIA Z GUMY PEŁNEJ

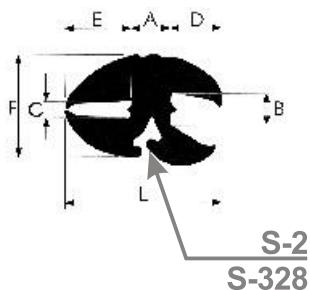

Symbol	E	A	D	C	B	F	L
S-880	12.5	8.5	10	4	8	25	31
S-879	7	7	7	5	4.5	16	21
S-878	9.5	7.5	12.5	6	10	24	29.5
S-877	7	7	7	1.5	4	16	21
S-876	11	7.3	8.7	2	5.5	19	27
S-875	12.5	7.5	9.5	3	8	22	29.5
S-868	12.5	7.5	9.5	3	10	23	29.5
S-867	12.5	7.5	9.5	3	5	19	29.5
S-866	8	7	8	2.5	6	19	23
S-864	9.5	8.5	9	6	6	19	27
S-863	11	7.3	8.7	2	4	18	27
S-861	8	4.5	7.5	1.5	4.5	15	20
S-838	4.5	4	6	1	3	11.6	14.5
S-812	3	4	3	2	3	10.2	10
S-697	7	7	7	3	4	16	21
S-696	9	7	8	5	5	18.4	24
S-695	8	7	8	3	5	19	23
S-694	12.5	7.5	9.5	4	6	19	29.5
S-693	12.5	7.5	9.5	2	5	19	29.5
S-692	12.5	7.5	9.5	1.5	6	19	29.5
S-636	9.5	7.5	12.5	3	6	19	29.5
S-635	9.5	7.5	12.5	3	6	19	29.5

KLINY ROZPREŻNE

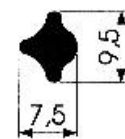

S-2

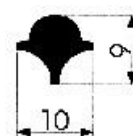

S-27

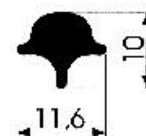

S-40

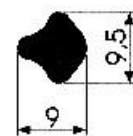

S-154

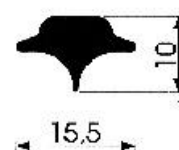

S-217

KLINY ROZPREŻNE

S-328

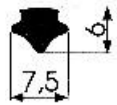

S-425

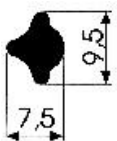

S-519

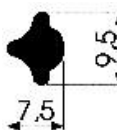

S-608

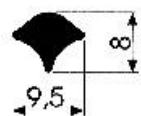

S-765

