

USZCZELNIENIA WIELOSZKŁADNIKOWE

T-2

Segment: motoryzacja

Typ: samochody osobowe

Zastosowanie: uszczelka przeciwszumowa

Marka: Polonez

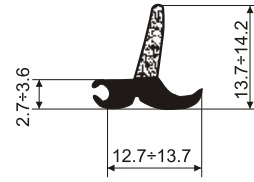

T-2

T-3

Segment: motoryzacja

Typ: przyczepy kempingowe

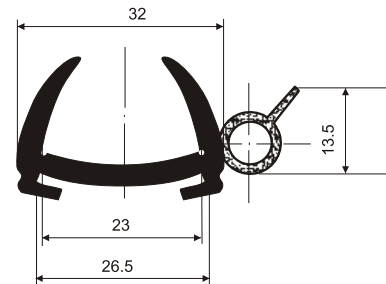

T-3

T-4

Segment: motoryzacja

Typ: samochody dostawcze

Zastosowanie: różne

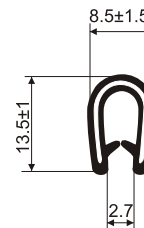

T-4

T-5

Segment: motoryzacja

Typ: różne

Zastosowanie: drzwi boczne

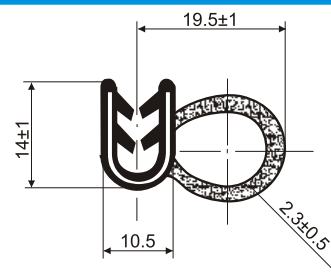

T-5

T-6

Segment: motoryzacja

Typ: różne

Zastosowanie: bagażnik

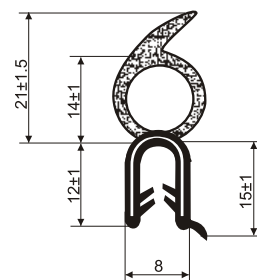

T-6

USZCZELNIENIA WIELOSKŁADNIKOWE

T-7

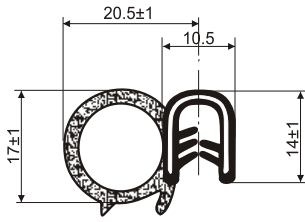

T-8

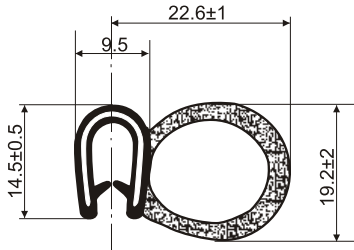

T-9

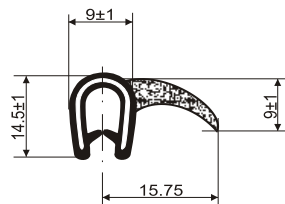

T-10

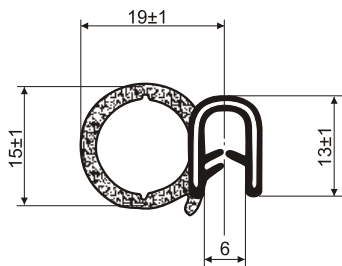

T-11

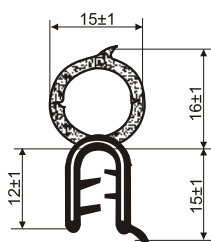

T-7

Segment: motoryzacja

Typ: różne

Zastosowanie: drzwi boczne

T-8

Segment: motoryzacja

Typ: autobusy

Zastosowanie: drzwi boczne

Marka: Jelcz

T-9

Segment: motoryzacja

Typ: autobusy

Zastosowanie: różne

Marka: Jelcz

T-10

Segment: motoryzacja

Typ: osobowe

Zastosowanie: szyba uchylna

Marka: Fiat 126p

T-11

Segment: motoryzacja

Typ: różne

Zastosowanie: bagażnik

USZCZELNIENIA WIELOSKŁADNIKOWE

T-12

Segment: motoryzacja

Typ: dostawcze

Zastosowanie: różne

Marka: Lublin

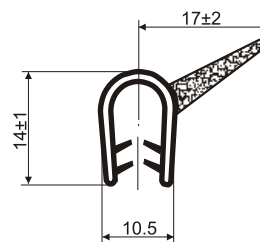

T-12

T-13

Segment: motoryzacja

Typ: różne

Zastosowanie: bagażnik

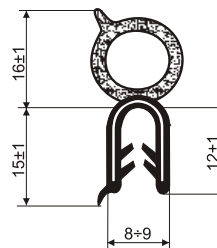

T-13

T-14

Segment: motoryzacja

Typ: osobowe

Marka: Fiat Cinquecento,
Fiat Seicento

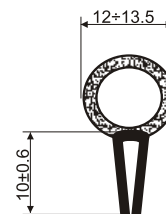

T-14

T-15 T-59

Segment: motoryzacja

Typ: osobowe

Zastosowanie: uszczelka klapy tylnej

Marka: Fiat Cinquecento,
Fiat Seicento

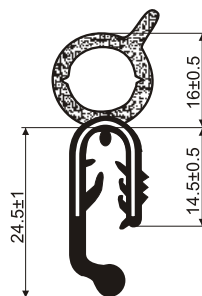

T-15 T-59

USZCZELNIENIA WIELOSKŁADNIKOWE

T-16

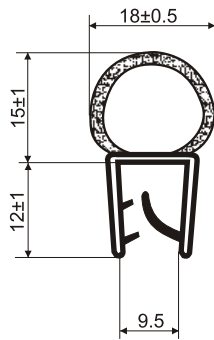

T-16

Segment: motoryzacja

Typ: osobowe

Zastosowanie: pokrywa silnika

Marka: Fiat Cinquecento,
Fiat Seicento

T-17

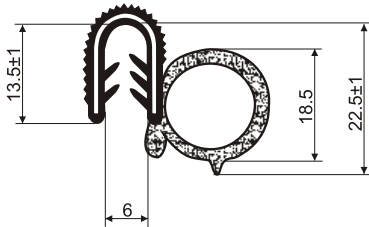

T-17

Segment: motoryzacja

Typ: osobowe i ciężarowe

Zastosowanie: drzwi boczne

Marka: Fiat Cinquecento

T-18

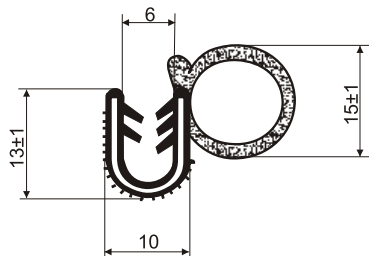

T-18

Segment: motoryzacja

Typ: osobowe

Zastosowanie: drzwi boczne

Marka: Polonez

T-19

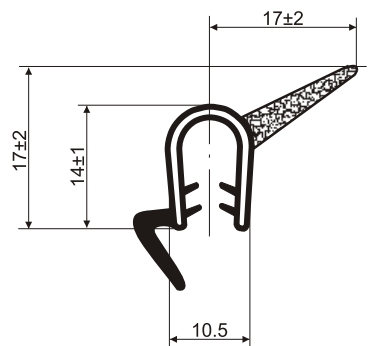

T-19

Segment: motoryzacja

Typ: ciężarowe

Marka: Star

USZCZELNIENIA WIELOSZKŁADNIKOWE

T-20

Zastosowanie: różne zastosowania

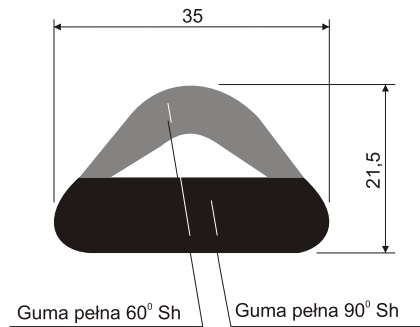

T-20

T-21/1

Segment: motoryzacja

Typ: osobowe

Zastosowanie: pokrywa silnika

Marka: Polonez

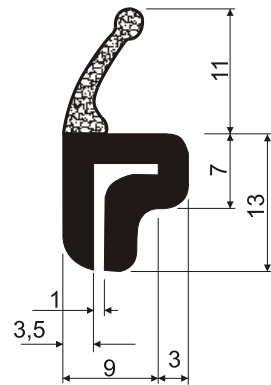

T-21/1

T-24

Segment: rolnictwo

Typ: kabiny ciągnikowe

Zastosowanie: drzwi boczne

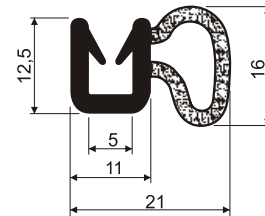

T-24

T-25 T-26

Segment: przemysł

Zastosowanie: szafy sterownicze

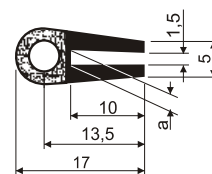

T-25 (a=3)

T-26 (a=2)

T-25 T-26

USZCZELNIENIA WIELOSKŁADNIKOWE

T-27

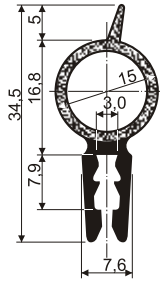

T-27

Segment: motoryzacja

Typ: różne

Zastosowanie: pokrywa silnika

T-28

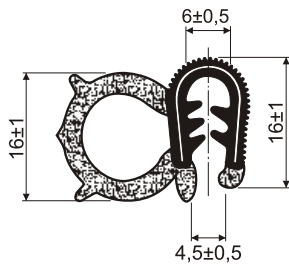

T-28

Segment: motoryzacja

Typ: różne

Zastosowanie: drzwi boczne

T-29

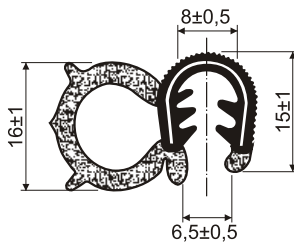

T-29

Segment: motoryzacja

Typ: różne

Zastosowanie: drzwi boczne

T-30

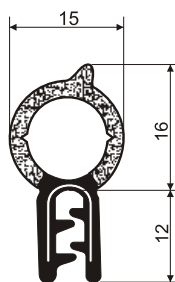

T-30

Segment: motoryzacja

Typ: różne

Zastosowanie: bagażnik

Marka: Polonez

T-31

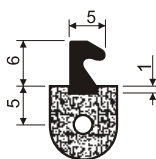

T-31

Segment: przemysł

Zastosowanie: uszczelka lampy

USZCZELNIENIA WIELOSZKŁADNIKOWE

T-32

Segment: przemysł

Zastosowanie: szafy sterownicze



T-32

T-33

Segment: przemysł

Zastosowanie: szafy sterownicze

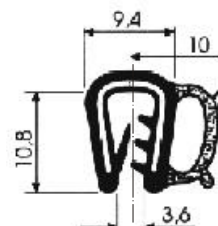

T-33

T-34

Segment: motoryzacja

Typ: dostawcze

Zastosowanie: drzwi boczne

Marka: Lublin

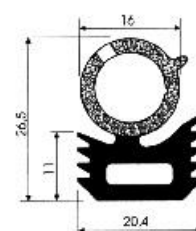

T-34

T-35

Zastosowanie: różne zastosowania

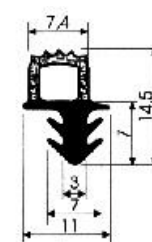

T-35

T-36

Zastosowanie: różne zastosowania



T-36

USZCZELNIENIA WIELOSKŁADNIKOWE

T-37

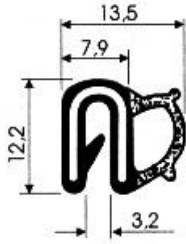

T-37

Segment: przemysł

Zastosowanie: szafy sterownicze

T-38



T-38

Segment: przemysł

Zastosowanie: szafy sterownicze

T-39

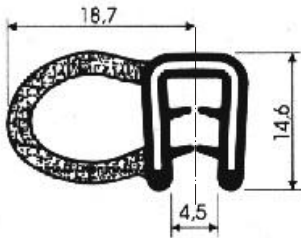

T-39

Zastosowanie: różne zastosowania

T-40

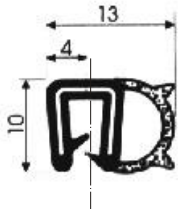

T-40

Segment: przemysł

Typ: szafy sterownicze

T-41

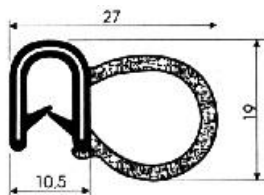

T-41

Segment: motoryzacja

Typ: różne

Zastosowanie: drzwi boczne

T-42



T-42

Segment: przemysł

Zastosowanie: szafy sterownicze

USZCZELNIENIA WIELOSKŁADNIKOWE

T-43

Segment: motoryzacja

Typ: różne

Zastosowanie: bagażnik



T-43

T-44

Zastosowanie: różne zastosowania

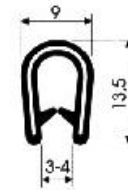

T-44

T-45

Zastosowanie: różne zastosowania



T-45

T-46

Segment: przemysł

Zastosowanie: szafy sterownicze

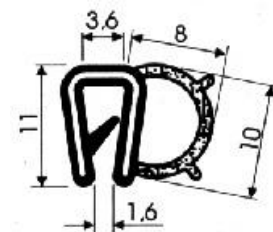

T-46

T-47

Segment: przemysł

Zastosowanie: szafy sterownicze

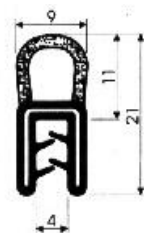

T-47

USZCZELNIENIA WIELOSKŁADNIKOWE

T-48



T-48

Segment: motoryzacja

Typ: różne

Zastosowanie: bagażnik

T-49

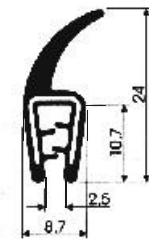

T-49

Zastosowanie: różne zastosowania

T-50

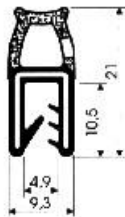

T-50

Zastosowanie: różne zastosowania

T-51

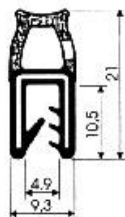

T-51

Zastosowanie: różne zastosowania

T-52



T-52

Zastosowanie: różne zastosowania

USZCZELNIENIA WIELOSKŁADNIKOWE

T-54

Segment: motoryzacja

Typ: różne

Zastosowanie: drzwi boczne

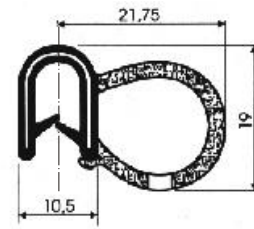

T-54

T-55

Segment: motoryzacja

Typ: różne

Zastosowanie: bagażnik

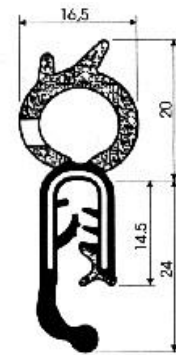

T-55

T-56

Segment: motoryzacja

Typ: różne

Zastosowanie: drzwi boczne

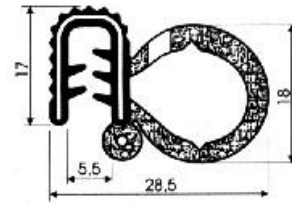

T-56

T-57A

Segment: przemysł

Zastosowanie: szafy sterownicze

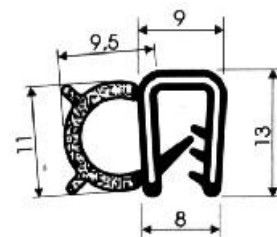

T-57A

T-60

Zastosowanie: różne zastosowania

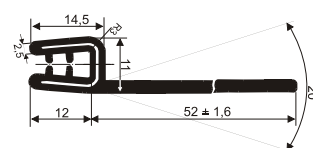

T-60

USZCZELNIENIA WIELOSZKŁADNIKOWE

T-61

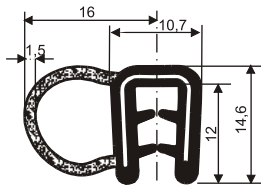

T-61

Segment: motoryzacja

Typ: różne

Zastosowanie: drzwi boczne

T-64A

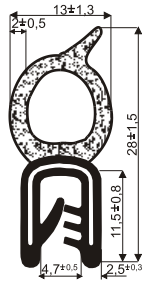

T-64A

Segment: motoryzacja

Typ: różne

Zastosowanie: bagażnik

T-66



T-66

Segment: motoryzacja

Typ: osobowe

Zastosowanie: uszczelka lampy

T-69

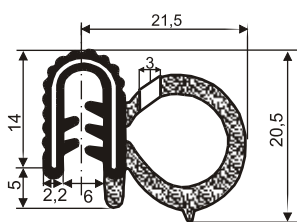

T-69

Segment: motoryzacja

Typ: różne

Zastosowanie: drzwi boczne

T-70

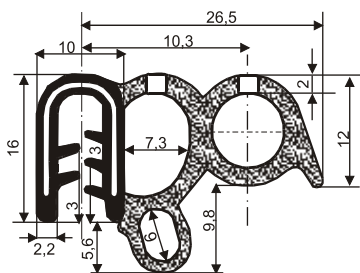

T-70

Segment: motoryzacja

Typ: różne

Zastosowanie: drzwi boczne

USZCZELNIENIA WIELOSZKŁADNIKOWE

T-72

Segment: motoryzacja

Zastosowanie: różne

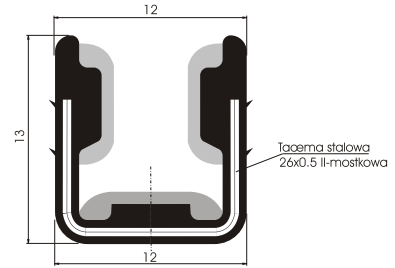

T-72

T-74

Segment: motoryzacja

Zastosowanie: różne

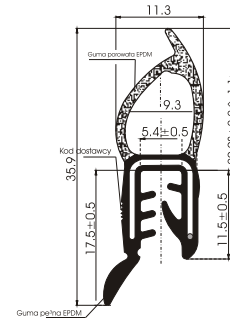

T-74

T-77

Segment: motoryzacja

Zastosowanie: różne

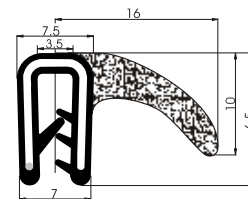

T-77

T-78

Segment: motoryzacja

Zastosowanie: różne

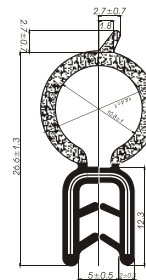

T-78

T-79

Segment: motoryzacja

Zastosowanie: różne

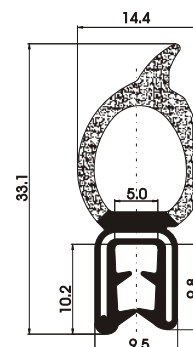

T-79

USZCZELNIENIA WIELOSZKŁADNIKOWE

T-81

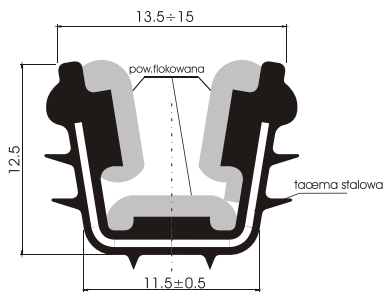

T-81

Segment: motoryzacja

Zastosowanie: różne

T-82

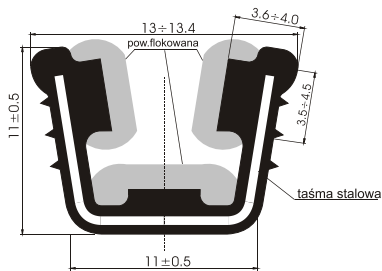

T-82

Segment: motoryzacja

Zastosowanie: różne

T-85

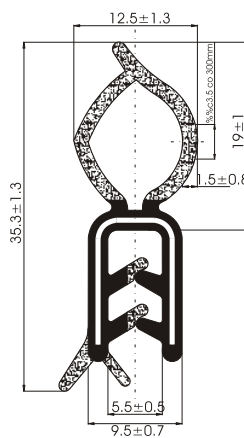

T-85

Segment: motoryzacja

Zastosowanie: różne

T-86

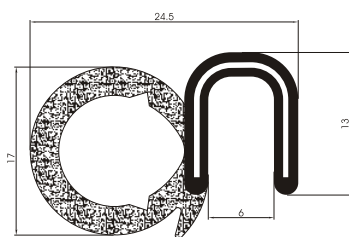

T-86

Segment: motoryzacja

Zastosowanie: różne

USZCZELNIENIA WIELOSZKŁADNIKOWE

T-90

Segment: motoryzacja

Zastosowanie: różne

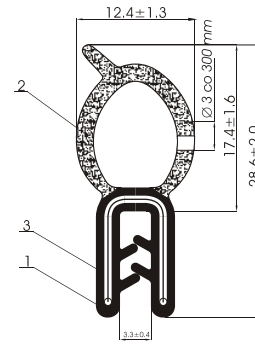

T-90

T-91

Segment: motoryzacja

Zastosowanie: różne

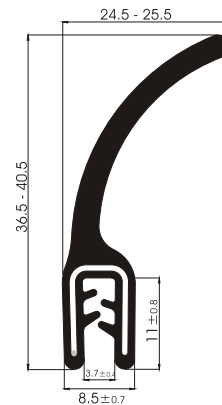

T-91

T-95

Segment: motoryzacja

Zastosowanie: różne

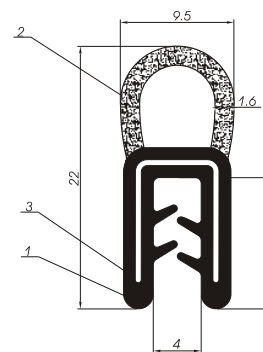

T-95

T-96

Segment: motoryzacja

Zastosowanie: różne

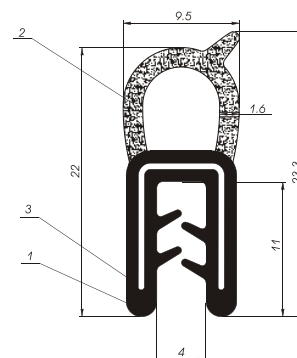

T-96

USZCZELNIENIA WIELOSKŁADNIKOWE

T-97

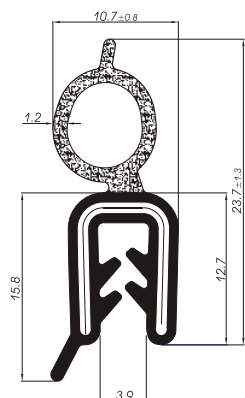

T-97

Segment: motoryzacja

Zastosowanie: różne

T-99

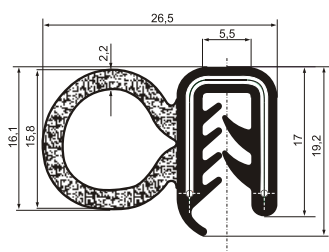

T-99

Segment: motoryzacja

Zastosowanie: różne